









## TI-T / TI-S

		
<b>No 01975</b>	<b>No 01976</b>	<b>No 01977</b>
Ø 10 mm • 13/32 Inch	Ø 18 mm • 3/4 Inch	Ø 22 mm • 7/8 Inch
		
<b>No 01978</b>	<b>No 01974</b>	<b>No 01979</b>
Ø 10 mm • 13/32 Inch	Ø 18 mm • 3/4 Inch	Ø 22 mm • 7/8 Inch
		
<b>No 01804</b>	<b>No 01805</b>	

# Български

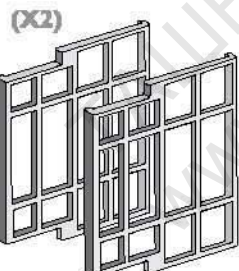
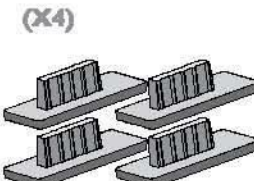
## Инструкции за монтаж

- 1 RUBI TI-T и RUBI TI-S резачки висококачествени машини, с които можете да получите оптимални резултати. Моля, прочетете внимателно инструкциите. Уверете се, че всички компоненти са в отлично състояние и ако откриете дефекти, моля свържете се с отдел продажби.
- 2 Машината се доставя с ролка за рязане 10 мм
- 3 TI-T и TI-S ръкохватки пристигат със защита против триене, което прави по-лесно за ръкохватката, за да се плъзга през водача.
- 4 Задръжачите надолу пластини, пристигат с протектори, които пречат да станат на парчета.
- 5 Има специално място за рязане и база за резервни ролки за рязане.
- 6 Машината се доставя с шест гумени крачета, за предотвратяване на приплъзване
- 7 Десния ъгъл на Rubi TI-T и Rubi TI-S резачки са фабрично коригирани. За да започнете работа, поставете го на основата.

## Инструкции за ползване

- 8 Десния ъгъл на конзолата може да бъде фиксиран с помощта на блок клема -блокиран: горно положение -отблокирани: долно положение
- 9 Ъгловата скоба включва градуирана лента с две скали - едната показва прави измерване на парче, а другият съответства на рязане 45°.
- 10 С помощта на блок клема, ъгловата скоба може да бъде фиксирана във всяко положение от 0° до +50° и от 0° до -50°.
- 11 Бутон X прави възможно да се определят интервали с точност от 15°
- 12 За да вмъкнете ролка(режещ инструмент), спазвайте местоположението върху дръжката и натиснете червения бутон на ръкохватката и го плъзнете по целия път към стрелката. Пуснете бутона и ролката за рязане ще остане фиксирана. За да промените ролката за рязане, направете обратният процес.
- 13 За да работи комфортно, използвайте страничните пластини за подкрепа на керамичните парчета.
- 14 Ако трябва да се намали секционната ширината с 2 см, първо намаляваме с 4 см и след това го намаляме наполовина.

## RUBI TI-S Точкуване чрез бутане в посока:

- 90°**
- 15 За да направите 90° отрязък, поставете керамиката до разграфенията (за по-голяма точност, използвайте странична опора на ограничител). След поставяне на точно желаното поле, натиснете ръкохватката напред (задръжте надолу плоча ще потдаде), а след това прилагане на натиск, проверете емайлираната страна. Накрая върнете дръжката нагоре, задръжте плочата долу.
- 0° > 45°**
- 16 За постигането на диагонален разрез, завъртете десния ъгъл на водещата скоба до изискваната позиция и да се определи със стягата.

## RUBI TI-S точкуване чрез издърпване

- A** За повече комфорт при използването на машината, трябва да завършат устройството за регулиране на височината на дръжката. За да направите това, има един бутон, маркиран с I, II, III. За да го активирате, трябва да го дръпнете и да го включите на желаната позиция, въз основа на дебелината която се желае да бъдат отрязани от керамиката.
- 90°**
- 15 За да направи 90° отрязък, поставете керамиката плътно до десния ъгъл (за по-голяма точност, използвайте странична опора за ограничител). Дръпнете дръжката към десния ъгъл, което прави един разрез.
- 0° > 45°**
- 16 Отрязване на парчета по диагонал-завъртете водача, да го позиционирате в ъгъла, от което се нуждаете и го закрепете със скобата.
  - 17 След като лист е вкаран на място
  - 18 задръжте надолу дръжката на 10 мм от
  - 19 ъгъла на лист в област най-близо до
  - 20 дясната скоба и силно натиснете дръжката
  - 21 надолу.

## Поддръжка

- Машините за рязане на фаянс RUBI TI-T и RUBI TI-S не се нуждаят от поддръжка или смазване. Поддържайте вашата машина чиста и тя ще предложи най-задоволителните резултати за вашата работа. Да се пази от керамични останки, от натрупвания в рамките на работната база и в десния ъгъл -плоча на въртене.
- 22 Регулиране на скобата в десния ъгъл:
  - 23 а) Развийте задръжачия болт, който фиксира върха, с шестоъгълен ключ 2.5 мм
  - 24 б) Поставете скобата в десния ъгъл в точката 0°
  - 25 в) Натиснете най-горното копче двустранен гаечен ключ 14 мм. Обърнете надясно или наляво, докато скобата в десния ъгъл на 90° достигне до крайната линия.
  - 26 г) Затегнете задръжачия болт и машината ще бъде годна за работа.
  - 26 Регулиране на натиска върху скобата в десния ъгъл:
  - 27 а) скобата трябва да бъде монтирана.
  - 27 б) Развийте заключващата гайка с гаечен ключ 10 мм.
  - 27 в) Затяга се или разхлабва ръчно, докато не получите желания резултат.
  - 27 г) Затегнете гайката.

Забележка: ключове не са включени

## Декларация за съответствие

Тази машина е в съответствие с директивата за машините 89/392/CEE

Салвадор Доран  
Технически специалист

# TI-S

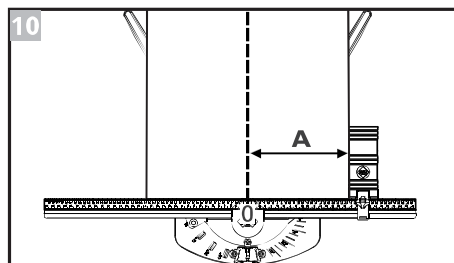
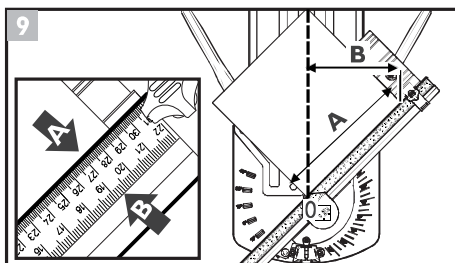
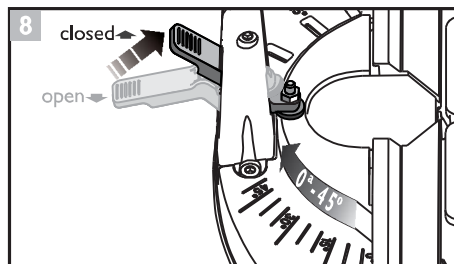
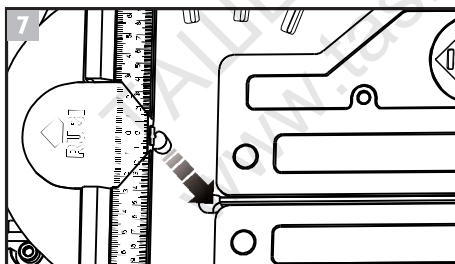
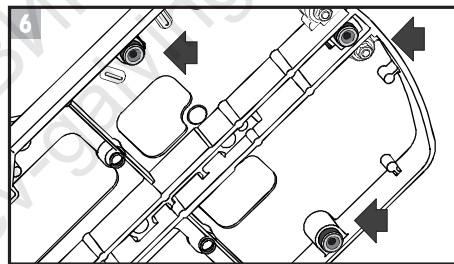
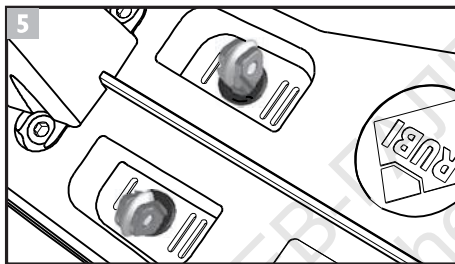
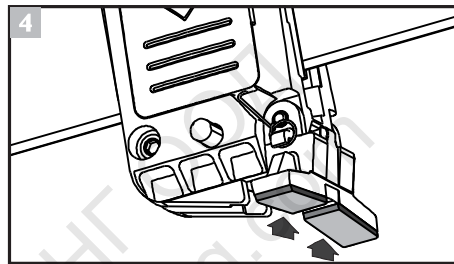
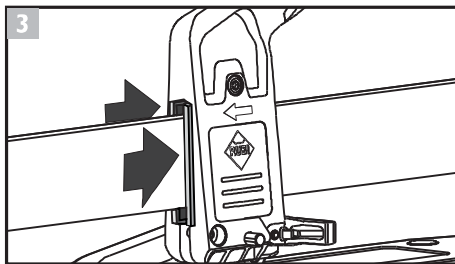
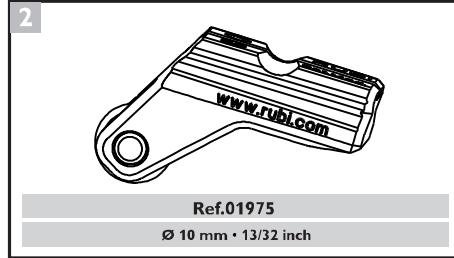
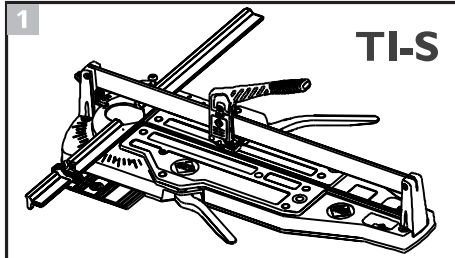

# TI-S

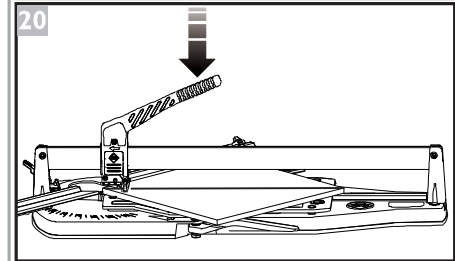
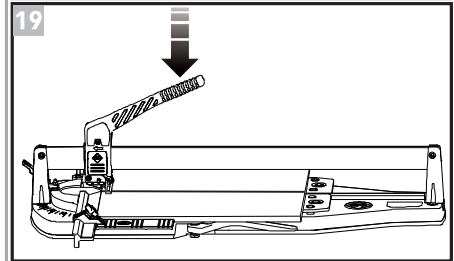
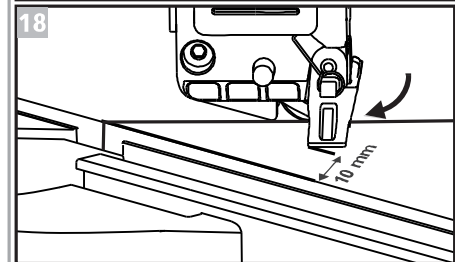
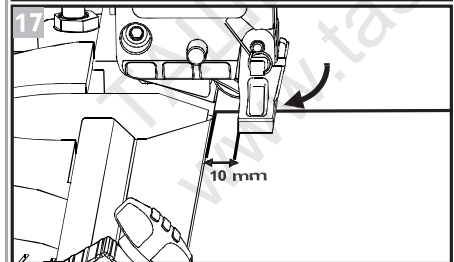
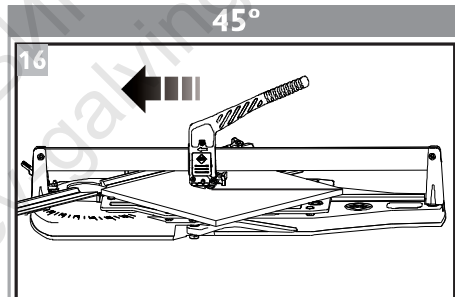
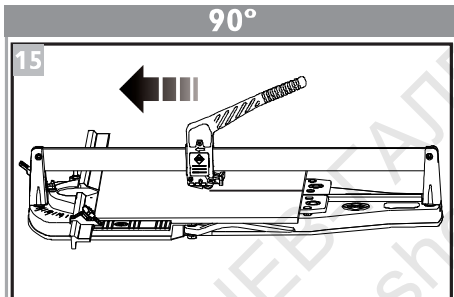
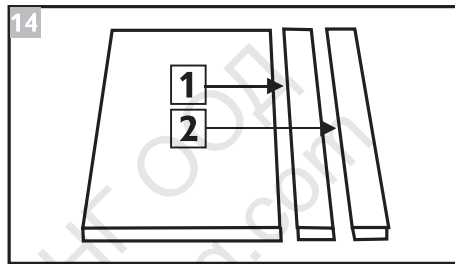
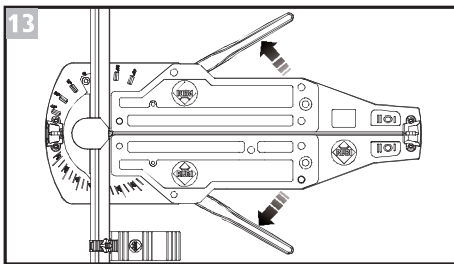
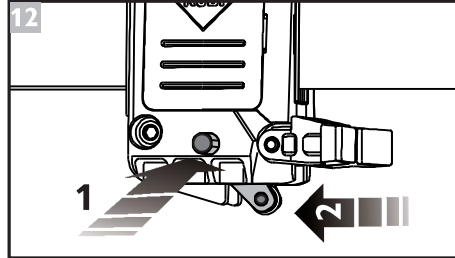
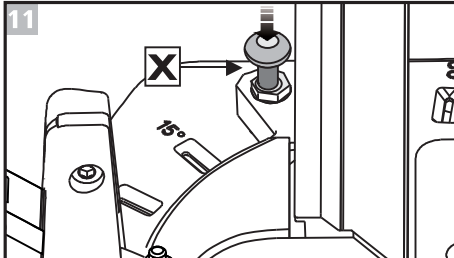

# TI-S

0° ▶ 44°

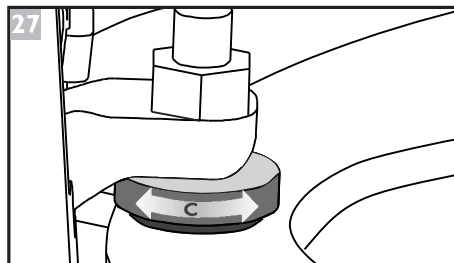
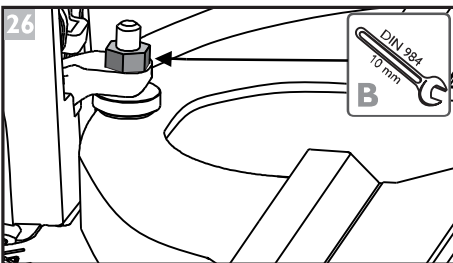
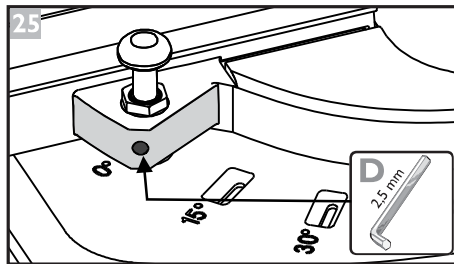
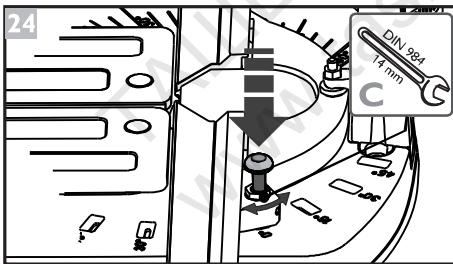
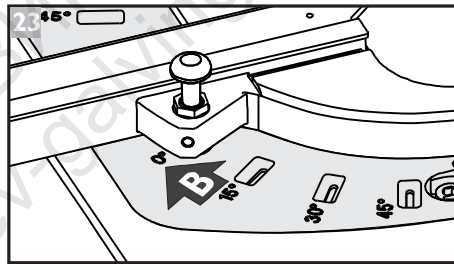
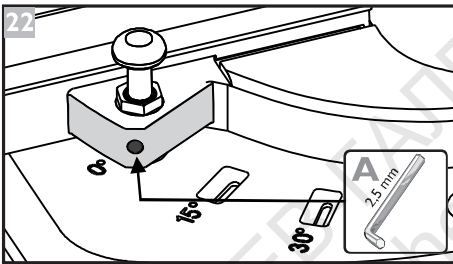
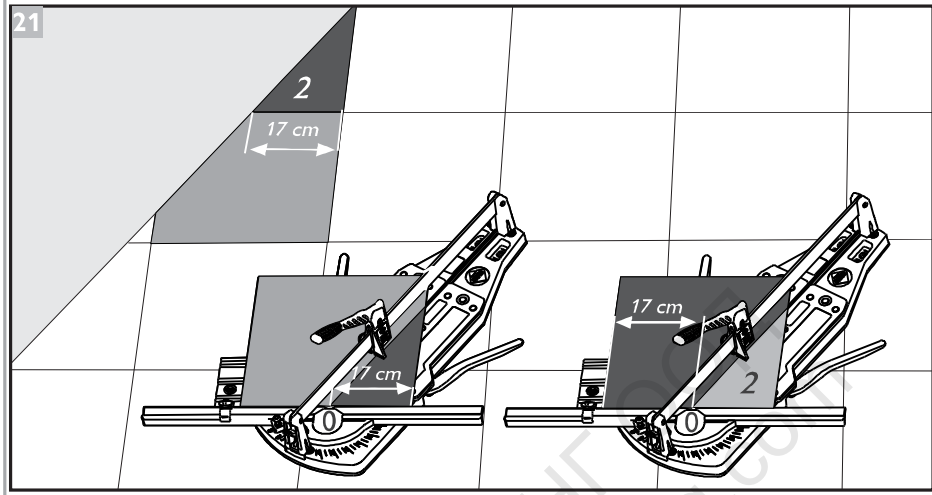



# TI-S

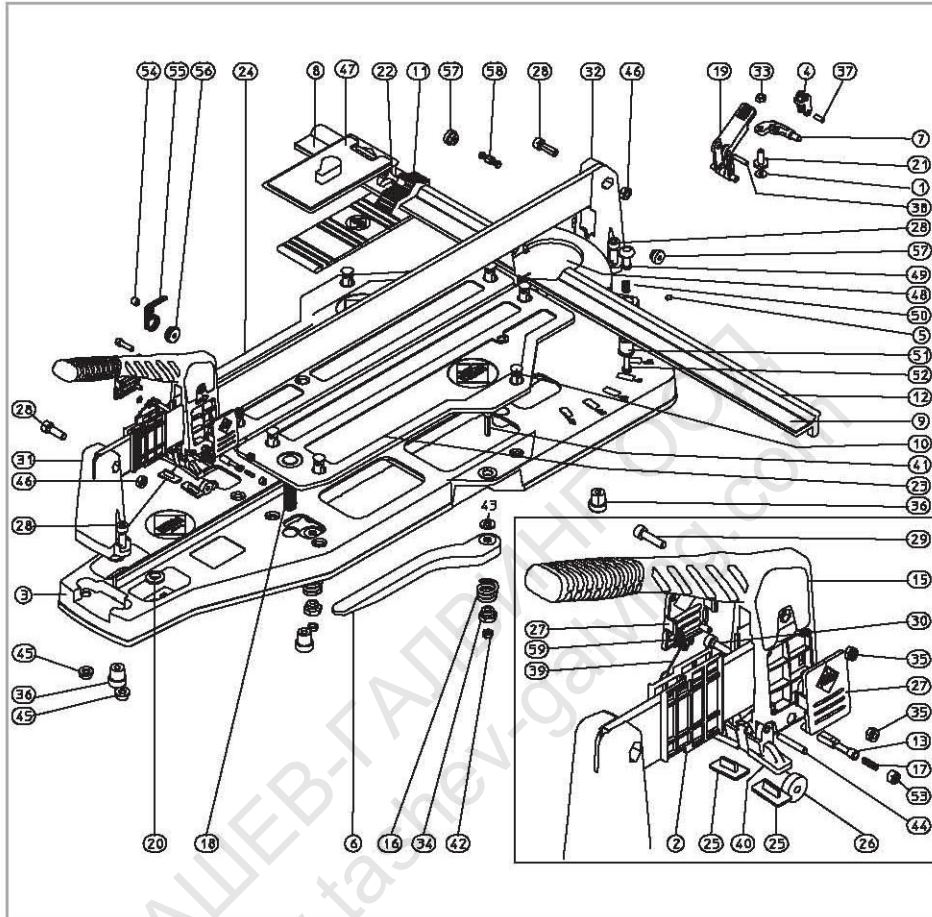

	Ref. mm	Ref. inch									
<b>TI-66-S</b>	12905	12911	66 cm 26 inch	46x66 cm 18x18 inch	5-20 mm 3/16-13/16 inch	Ø 10-18-22 mm 3/16-7/8-7/8 inch	400 mm 15 3/4 inch	858 mm 33 7/16 inch	336x225x936 mm 13 1/4x8 7/8x36 1/2 inch	1000 Kg 2,204 Lb	10 Kg 22 Lb
<b>TI-75-S</b>	12906	12912	75 cm 29 inch	53x53 cm 20 3/4x20 3/4 inch	5-20 mm 3/16-13/16 inch	Ø 10-18-22 mm 3/16-7/8-7/8 inch	400 mm 15 3/4 inch	858 mm 33 7/16 inch	336x225x1026 mm 13 1/4x8 7/8x40 1/2 inch	1000 Kg 2,204 Lb	10,5 Kg 23 Lb
<b>TI-93-S</b>	12919	12921	91,5 cm 36 inch	64,7x64,7 cm 25 1/2x25 1/2 inch	5-20 mm 3/16-13/16 inch	Ø 10-18-22 mm 3/16-7/8-7/8 inch	400 mm 15 3/4 inch	858 mm 33 7/16 inch	330x227x1141 mm 12 1/8x8 11/16x44 1/16 inch	1000 Kg 2,204 Lb	14 Kg 30,86 Lb

# TI-T

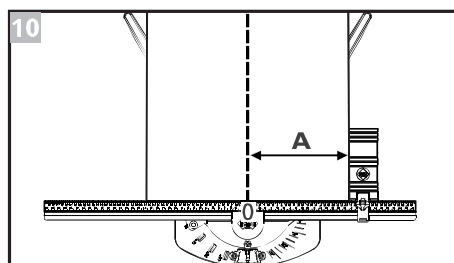
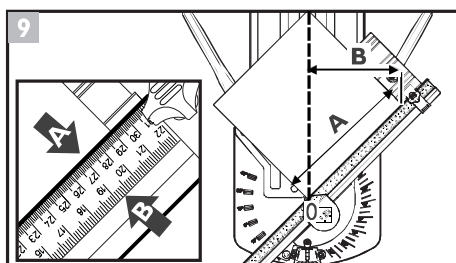
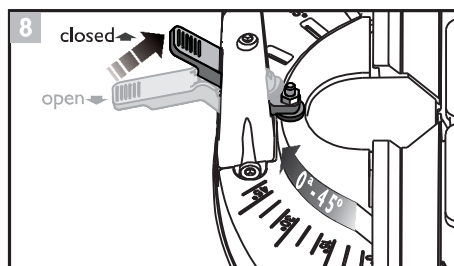
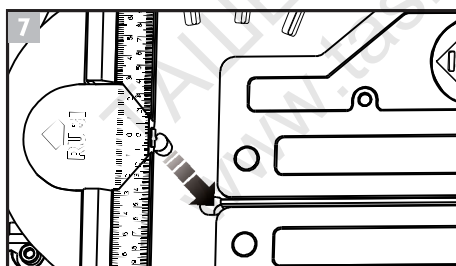
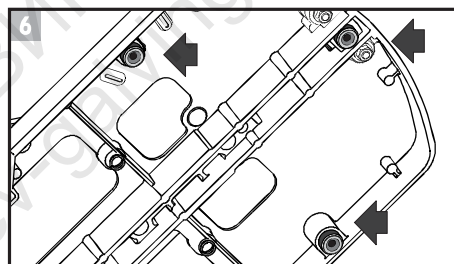
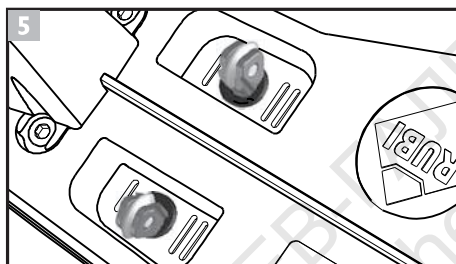
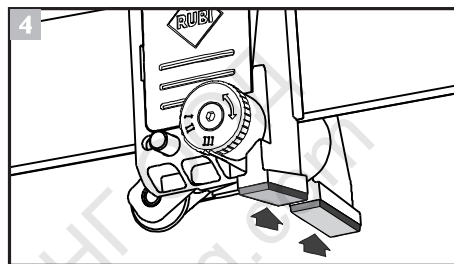
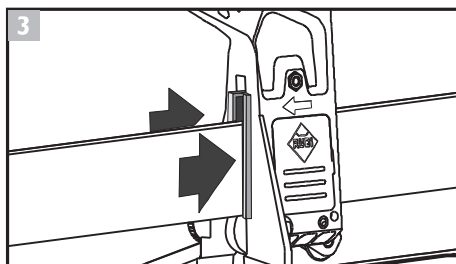
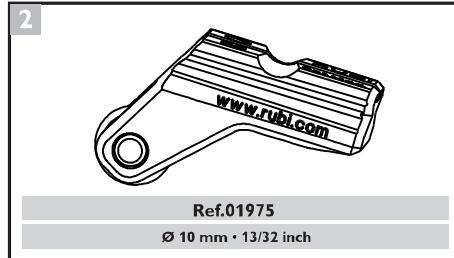
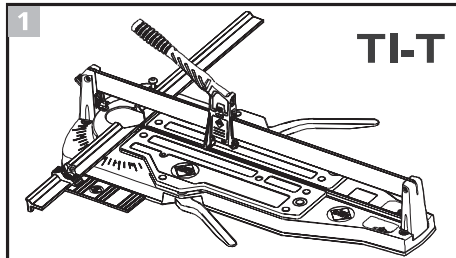

# TI-T

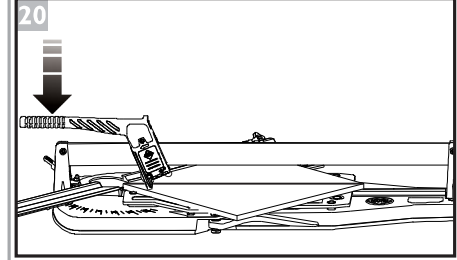
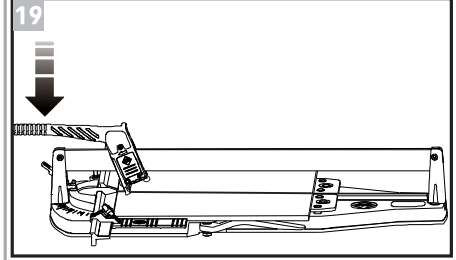
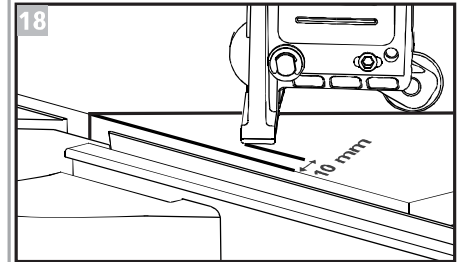
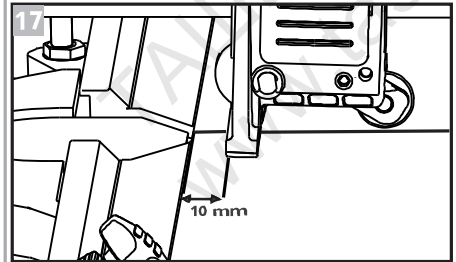
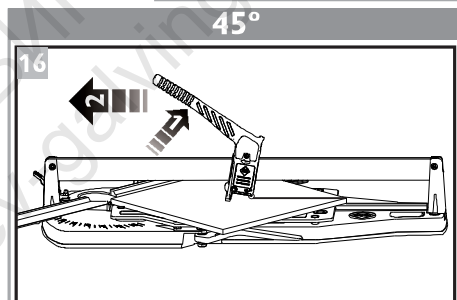
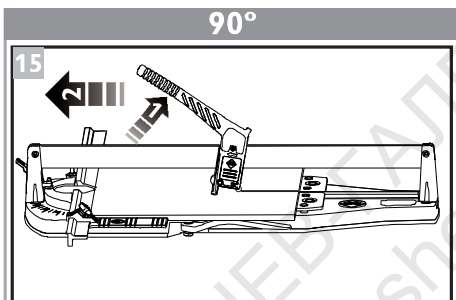
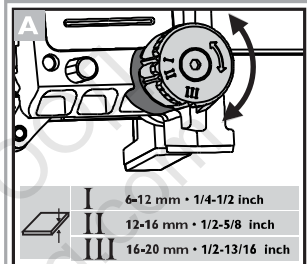
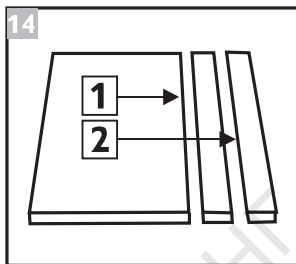
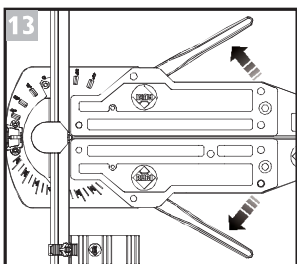
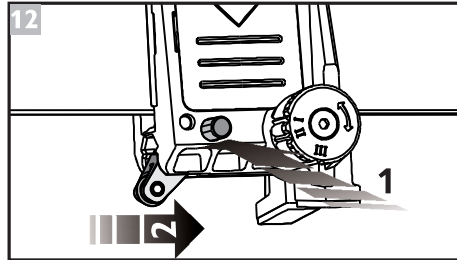
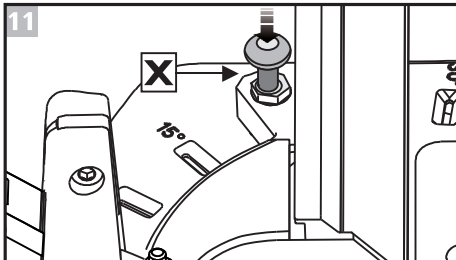



# TI-T

0° ▶ 44°

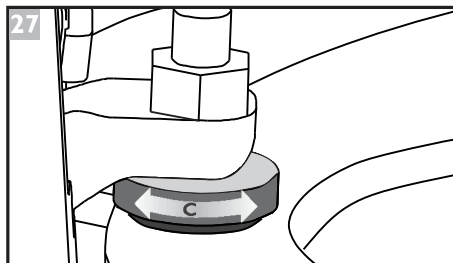
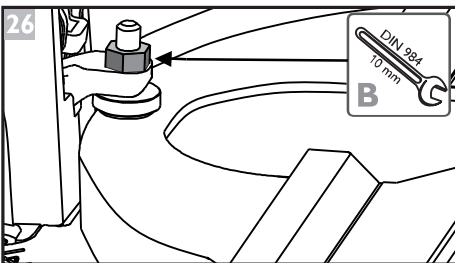
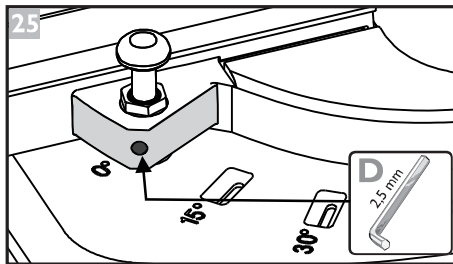
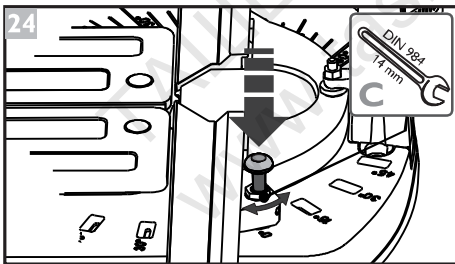
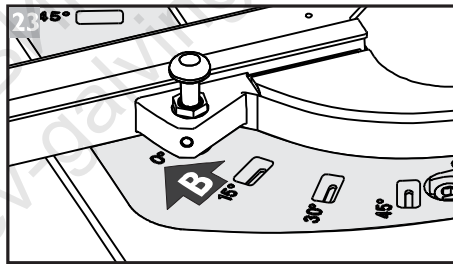
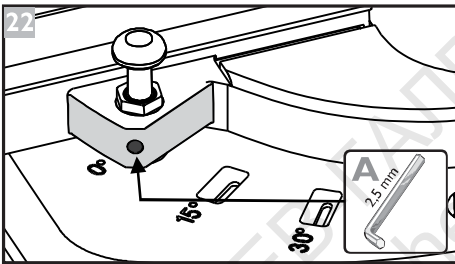
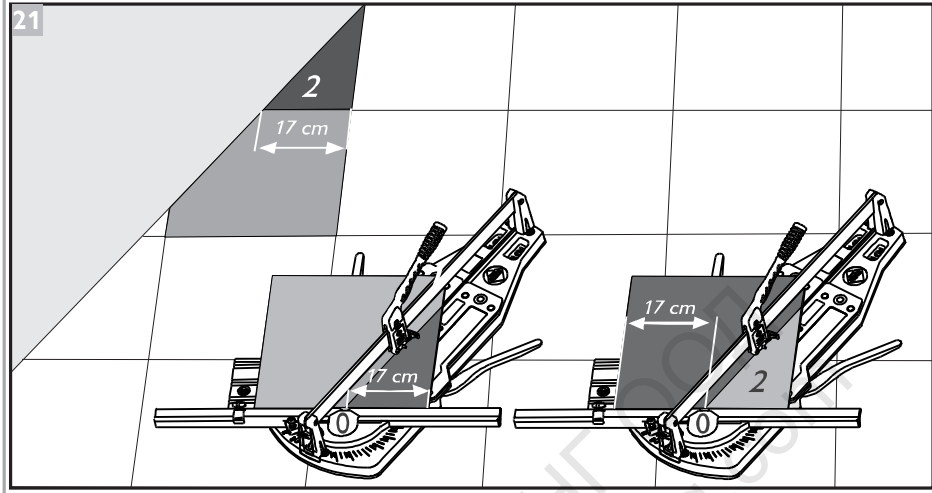

# TI-T

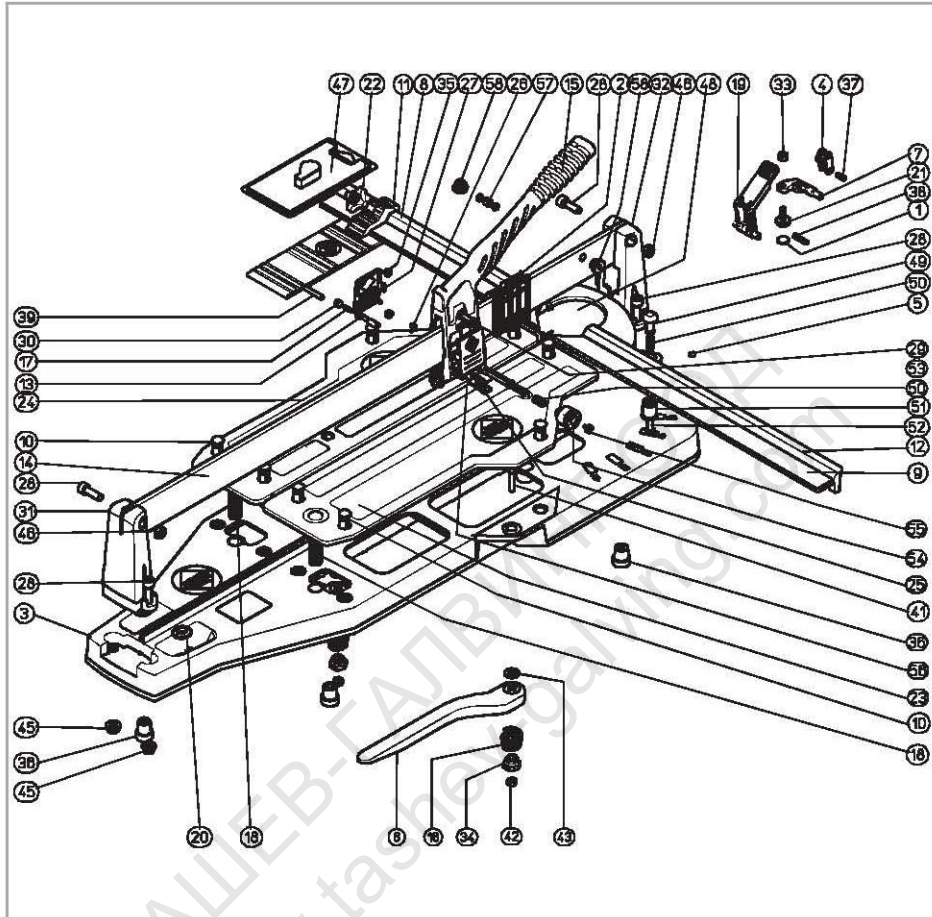

	Ref. mm	Ref. Inch									
<b>TI-66-T</b>	12907	12909	56 cm 26 inch	46x46 cm 18x18 inch	5-20 mm 3/16"-7/16 inch	Ø 10-18-22 mm 3/32"-7/16 inch	400 mm 15 3/4 inch	858 mm 33 3/31 inch	336x225x936 mm 13 1/4 x 8 7/8 x 36 7/8 inch	1000 Kg 2,204 Lb	10 Kg 22 Lb
<b>TI-75-T</b>	12908	12910	75 cm 29 inch	53x53 cm 20 7/4 x 20 3/4 inch	5-20 mm 3/16"-7/16 inch	Ø 10-18-22 mm 3/32"-7/16 inch	400 mm 15 3/4 inch	858 mm 33 3/31 inch	336x225x1026 mm 13 1/4 x 8 7/8 x 40 1/2 inch	1000 Kg 2,204 Lb	10,5 Kg 23 Lb
<b>TI-93-T</b>	12920	12922	93 cm 36 1/2 inch	65x65 cm 25 1/2 x 25 1/2 inch	5-20 mm 3/16"-7/16 inch	Ø 10-18-22 mm 3/32"-7/16 inch	400 mm 15 3/4 inch	858 mm 33 3/31 inch	330x227x1141 mm 12 3/32 x 8 1/8 x 44 1/4 inch	1000 Kg 2,204 Lb	14 Kg 30,86 Lb



**GERMANS BOADA S.A.**  
**MADRID**  
Marie Curie, 7, edif. B, bajos 7  
28529 Rivas Vaciamadrid  
SPAIN  
Tel: 34 914 99 48 63  
Fax: 34 914 99 48 70  
E-mail: gboada.madrid@rubi.com

**(P)**  
**LUSARUBI Lda.**  
E.N.1- Malaposta do Carqueijo  
Apartado 66  
3050-901 MEALHADADA  
PORTUGAL  
Tel. 351 231 947 550  
Fax. 351 231 947 551  
E-mail: lusarubi@rubi.com

**(D)**  
**RUBI DEUTSCHLAND GmbH**  
Mollsfeld 5  
40670 Meerbusch  
DEUTSCHLAND  
Tel. 49 (0) 2159 814 49 29  
Fax. 49 (0) 2159 814 49 31  
E-mail: rubideutschland@rubi.com

**(PL)**  
**RUBI POLSKA Sp. z o.o.**  
ul. Puławska 303,  
Ursynów Business Park,  
wejście B, I p.  
02-785 Warszawa  
POLSKA  
tel. +48 (0)22549 4070

**(USA)**  
**RUBI TOOLS USA Inc.**  
9900 NVV 21st Street  
MIAMI, FL 33172 • USA  
Toll Free: 1 866 USA RUBI  
Tel. 1 305 715 9892  
Fax 1 305 715 9898  
E-mail: rubitools.usa@rubi.com

**RUBI DANMARK**  
GERMANS BOADA DANMARK  
Laurupvej 1-3  
2750 BALLERUP • DANMARK  
Tel. +45 4420 9940  
Fax. +45 4420 9954  
E-mail: rubidanmark@rubi.com

**RUBI ALGERIE**  
GERMANS BOADA S.A.  
Port.: 07 7572 5605  
E-mail: rubialgerie@rubi.com

**RUBI SUOMI**  
GERMANS BOADA SIVULIJE SUOMESSA  
Keilasatama 3  
02150 ESPOO • SUOMI • FINLAND  
Tel. +358 (0)9 2510 7400  
Fax. +358 (0)9 2510 7100  
E-mail: rubisuomi@rubi.com

**RUBI MIDDLE EAST**  
GERMANS BOADA S.A.  
UNITED ARAB EMIRATES  
Tel: (971) 4 329 63 08  
Fax: (971) 4 329 63 09  
E-mail: rubimiddleeast@rubi.com

**GERMANS BOADA S.A.**  
Pol. Can Rosés, Avda. Olimpiades 89-91  
P. O. BOX 14  
08191 RUBI (Barcelona) SPAIN  
Tel. 34 936 80 65 00  
Fax. 34 936 80 65 01  
E-mail: gboada@rubi.com

**(I)**  
**RUBI ITALIA S.r.l.**  
Via Radici in Piano, 596/A  
41049 SASSUOLO (MO)  
ITALIA  
Tel. 39 0 536 81 09 84  
Fax. 39 0 536 81 09 87  
E-mail: rubitalia@rubi.com

**(NL L B)**  
**RUBI BENELUX BV.**  
Charles Petitweg 7-4  
4827 HJ BREDA  
NEDERLAND  
Tel. 31 (0) 76 57 29 200  
Fax. 31 (0) 76 57 20 190  
E-mail: rubibenlux@rubi.com

**(ROM)**  
**RUBI BRASOV SRL.**  
Parcul Industrial Prejmer  
DN 10 Km. 140  
Strada Brusel nr 29 - Hala 15  
PREJMER (BRASOV)  
ROMANIA  
Tel.: + 40 74 010 74 01  
E-mail: rubibrasov@rubi.com

**(BRA)**  
**RUBI DO BRASIL LTDA.**  
Av. Paulista, 2300 - andar Pilotis  
CEP-01310-300 - Cerqueira César  
SAO PAULO - BRASIL  
Tel.: +55.11.2847-45 53/54/55  
Fax: +55.11.2847-45 50  
E-mail: rubidobrasil@rubi.com

**RUBI ROSSIA**  
GERMANS BOADA S.A.  
Tel: +7 495 967 93 21  
Fax: +7 495 967 97 00  
E-mail: rubirossia@rubi.com

**RUBI VENEZUELA**  
GERMANS BOADA S.A.  
Tel: (58-212) 0416 6105401  
Tel: (58-212) 0414 3219433  
Tel/Fax: (58) 0212 2722861  
E-mail: rubivenezuela@rubi.com

**GERMANS BOADA S.A.**  
**SANTA OLIVA**  
Ronda de Labomar, 24-26  
43710 Santa Oliva  
(Tarragona) SPAIN  
Tel: 34 977 16 90 50  
Fax: 34 977 16 90 51  
E-mail: gboada@rubi.com

**(F)**  
**RUBI FRANCE S.A.R.L.**  
Immeuble Oslo  
19 Avenue de Norvège  
91953 LES ULIS  
FRANCE  
Tel. 33 1 69 18 17 85  
Fax. 33 1 69 18 17 89  
E-mail: rubifrance@rubi.com

**(UK)**  
**RUBI UK LTD.**  
Units 16 & 17, Easter Park, Beam Reach  
Ferry Lane  
Rainham, Essex  
RM13 9BP - UNITED KINGDOM  
Phone 44 (0) 1708559609  
Fax 44 (0) 1708553813  
E-mail: rubiuk@rubi.com

**(PRC)**  
**SUZHOU RUBI TECHNOLOGIES Co., Ltd**  
苏州瑞比机电科技有限公司  
江苏省苏州高新区枫桥工业园华山路 158-100 号  
邮政编码: 215011  
电话: 86 (0) 512 6662 6100  
传真: 86 (0) 512 6662 6101  
E-mail: rubitechnologies@rubi.com

**RUBI INDIA**  
GERMANS BOADA S.A.  
Tel. +91 11 237 10182  
Fax. +91 11 237 10181  
E-mail: rubiindia@rubi.com

**RUBI CHILE**  
GERMANS BOADA S.A.  
Tel: 56 9 77447758  
E-mail: rubichile@rubi.com

www.rubi.com